

series ELYSIUM 3-phase track light LED projector 30 W

ELYSIUM REFLEKTOR LED na szynoprzewody 3-fazowe / LED-Strahler für 3-Phasen-Stromschiene

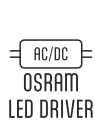

up to
130
lm/W



Colour	Index	EAN	Symbol
WHITE	34-0001-30	5904405931455	B-ELYSIUM-30403890W

Colour	Index	EAN	Symbol
BLACK	34-0002-30	5904405932537	B-ELYSIUM-30403890B

- > **LUMINES ELYSIUM luminaires** achieve efficacy of up to 130lm/W thanks to the high-quality Bridgelux COB LED and a high-end reflector, providing more light with lower electricity consumption.
- > Thanks to the CRI > 90 they faithfully reproduce colours of the illuminated objects.
- > The aluminium housing effectively dissipates the heat generated by the LED, ensuring a lifespan of 50 000 h.
- > The high-quality OSRAM power supply integrated into the adapter is suitable for three-circuit tracks.
- > 5-year warranty - only carefully selected high-quality components!

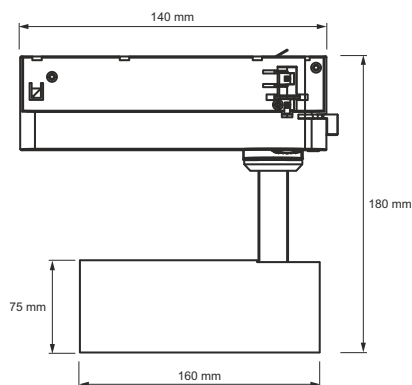

- > **Oprawy oświetleniowe LUMINES ELYSIUM** dzięki zastosowanej wysokiej jakości diodzie LED COB Bridgelux i wysokiej klasy odbłyśnikowi osiągają wydajności nawet do 130lm/W, dzięki czemu zapewniają większą ilość światła przy niższym zużyciu energii elektrycznej.
- > Posiadają CRI > 90 wiernie odwzorowując barwy oświetlanych obiektów.
- > Obudowa wykonana z aluminium skutecznie odprowadza ciepło generowane przez diodę LED zapewniając trwałość na poziomie 50 000 h.
- > Wysokiej jakości markowy zasilacz OSRAM zintegrowany z adapterem dostosowany jest do szynoprzewodów trójfazowych.
- > Zastosowane wysokiej jakości komponenty składają się na produkt o gwarancji 5 lat!

Accessories:
Akcesoria:

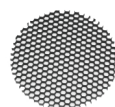

HONEYCOMB
34-0000-31



FOUR LEAF
34-0001-31
WHITE



34-0002-31
BLACK

series ELYSIUM 3-phase track light LED projector 30 W

ELYSIUM REFLEKTOR LED na szynoprzewody 3-fazowe / LED-Strahler für 3-Phasen-Stromschiene

3-phase tracklight system
Szynoprzewód trójfazowy

LED COB
Bridgelux

AC/DC
OSRAM
LED DRIVER



FLICKER FREE
BRAK EFEKTU MIGOTANIA

HIGH COLOR RENDERING
INDEX
RA
>90

up to
130
lm/W

SDCM
≤3

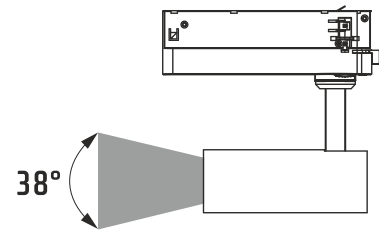
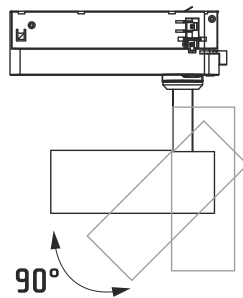
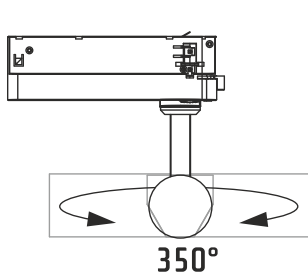
5 YEAR
WARRANTY



> Two axes of rotation, horizontal 350° and vertical 90°, enables a wide range of adjustment of the luminaire.

Dwie osie obrotu, pozioma 350° i pionowa 90° umożliwiają szeroki zakres regulacji oprawy.

> The narrow beam angle of 38° allows the light to be focused only on the illuminated object.

Wąski kąt świecenia 38° pozwala skupić światło na wybranym obiekcie.

TECHNICAL DATA

DANE TECHNICZNE / TECHNISCHE DATEN

Input voltage	220 - 240 V AC	Beam angle	38°
Power	30 W	Flicker free	SVM ≤1 PstLM ≤0,4
PF	≥ 0.9	Ingress protection	IP20
Total main efficacy	130 lm/W	Working temperature	-20° C +65° C
Total luminous flux	3900 lm	Lumen maintenance factor	50000 h
CCT	4000 K	On/off cycles	25000
SDCM	≤ 3	Housing material	Aluminium
CRI Ra	> 90	Lens material	PMMA

Projectors are compatible² with 3-phase tracks from:
Projektory są kompatybilne² z szynoprzewodami 3-fazowymi producentów szynoprzewodów:

GLOBAL, UNIPRO, POWERGEAR, STUCCHI

²The compatibility may become invalid when the critical track dimension is modified by the brand owner in case of engineering change or optimization in the future.
³Kompatybilność może stać się nieważna, gdy rozmiar szynoprzewodu zostanie zmodyfikowany przez właściciela marki w przypadku zmiany inżynierskiej lub optymalizacji w przyszłości.

¹This product contains a light source of energy efficiency class E.

²Ten produkt zawiera źródło światła o klasie efektywności energetycznej E.

